

CUSTOM

ブロークリーナー

BC-01



取扱説明書

この度は弊社のブロークリーナーをお求めいただきまして誠にありがとうございます。本器をご使用になる前に安全上のご注意と取扱説明書をよくお読み頂き、正しくご使用ください。

なお、お読みいただきました後も、この取扱説明書を大切に保管してください。

安全にご使用いただくために

安全にご使用いただくために、以下の事項を守り、正しくお使いください。

安全上のご注意 必ずお守りください

警告 人が死亡または重傷を負うおそれがある内容を示しています。

注意 人が傷害または財産に損害を受けるおそれがある内容を示しています。

警告

- 指定の方法、条件以外でのご使用は絶対におやめください。また落下や過度の衝撃、振動を与えないでください。本器を破損したり重大事故を引き起こす恐れがあります。
- 本器の分解、改造は行わないでください。修理が必要な場合は、購入された販売店にお問合せください。
- 本器を加熱したり火中に投入しないでください。破裂による火災、怪我の恐れがあります。
- 危険物、発火物、爆発の恐れがある場所では使用しないでください。重大事故を引き起こす恐れがあります。
- 本器は防水構造ではありません。濡れた手で扱ったり、水滴がついたり、雨に当たったりしないようにご注意ください。感電などの重大事故を引き起こす恐れがあります。
- 故障が疑われる場合は使用しないでください。本器の使用中に異常が発生した場合には、すぐに使用を中止してください。
- 使用温度範囲を超える環境でのご使用や夏季の車内への放置はおやめください。
- 乳幼児や小さなお子様の手の届かない場所に保管し、使用させないでください。

注意

- 直射日光の当たる場所に置いたり、暖房器具などの周辺で使用したりすると本体のプラスチックの変形、故障の原因になります。
- 液体や水分を含むものを吸い込まないようにご注意ください。故障の原因となります。
- 使用中、本器の吸気口や吹き出し口を絶対に塞がないでください。また、吸気口に埃やゴミが付着した場合はこまめに取り除いてください。故障やケガ、事故の原因となる恐れがあります。
- 髪の毛が吸気口から内部に巻き込まれないようにご注意ください。
- 釘やガラスの破片など鋭利なものを吹き飛ばさないでください。
- 使用しない時は、底面の電源ボタンを長押しして、電源を完全にオフにしてください。意図せず送風・吸引が開始された場合大変危険です。
- 本体のお手入れの際は、乾いた柔らかい布で本体を乾拭きしてください。水に濡らしたり、洗剤や揮発性の溶剤の使用は避けてください。
- バッテリーの充電は5℃～35℃の環境温度内で行ってください。

リチウムイオン電池について

電池仕様	本製品の使用電池：リチウムイオン充電電池 公称電圧、容量：DC 3.7V、2000mAh 数量：3本
警告	漏液、発熱、破裂の原因となるので以下の事はしないこと。 ・短絡 ・分解 ・水没 ・火中への投下 ・過度な圧迫・振動・衝撃を加えないこと ・極端な低温や直射日光のあたる車の中などの高温環境に放置したままにしないこと
Li-ion	・本製品に内蔵されている充電式電池はリサイクルできます。 ・本器の内蔵充電電池はお客様ご自身の分解・取り出しは行えません。ご不要になった製品の廃棄時は、製品を弊社までお送りください。 ※本器を一般家庭ごみとして廃棄することは絶対におやめください。

特長

- ブLOWER機能、クリーナー機能の2 in 1。
- コードレス、コンパクトなボディながら55m/sの強風を噴射します。
- クリーナー機能で狭い箇所のゴミも吸引掃除。
- 補助ライト搭載で暗所作業や狭いすき間の状態確認に便利。

同梱されているもの

1. 本体(ブローノズル含む)
2. 取扱説明書
3. 保管袋
4. 充電用USB TYPE-Cケーブル
5. ダストカップキット
(ダストカップ、金属フィルター、ろ紙フィルター、アダプター)
6. お掃除ブラシ 3種×各1本
7. 吸引ノズル
8. 吸引ブラシヘッド

各部の名称

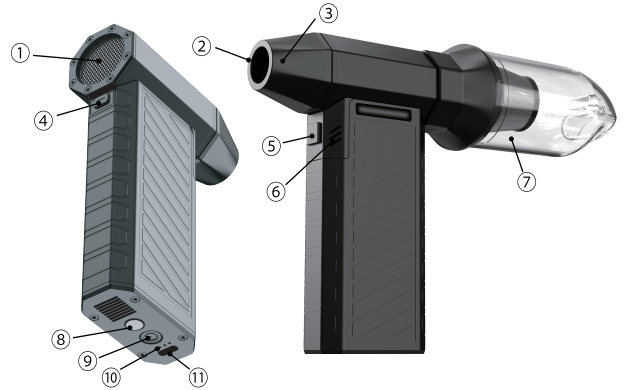

- | | | |
|---------------|---------------|-----------------|
| ① 吸気口 | ⑤ アクトスイッチ | ⑨ 電源ボタン |
| ② 送風口 | ⑥ 風量カラーインジケータ | ⑩ バッテリーインジケータ |
| ③ ブローノズル ※ | ⑦ ダストカップキット | ⑪ USB Type-Cポート |
| ④ ブロー補助ライトボタン | ⑧ 底面ライト | |
- ※紛失にご注意ください。

使用方法

初めてご使用になる際は、あらかじめバッテリーを充電してからご使用を開始してください。

充電方法

付属のUSBケーブルのType-Cコネクタを本器底面のUSB Type-Cポートに接続し、USB Type-A側を市販の充電器やPCのUSBポートに接続して充電します。充電中はUSBポート横のバッテリーインジケータが点灯+点滅します。点滅しているインジケータはバッテリーの充電状態を表しています。充電が完了すると4つのLEDが点灯状態になります。ケーブルを外すとインジケータが消灯し本器の電源が切れます。

充電状態	充電中	スタンバイ・動作中
0%		●●●●
0%～25%	○●●●	○●●● (3%未満:○●●●)
25%～50%	○●●●	○●●●
50%～75%	○●●●	○●●●
75%～100%	○●●●	○●●●

※一部の充電器では充電できない場合があります。
※残量ゼロの状態から満充電まで約4時間かかります(5V / 2A)。

電源のオン・オフ

電源がオフの状態から電源ボタンを長押しして電源オンするとバッテリーインジケータが点灯してスタンバイ状態に移行します。電源を切る場合には、スタンバイ状態のときに電源ボタンを長押しして電源を切ります(電源が切れるとバッテリーインジケータが消灯します)。

底面ライト

本器がスタンバイ状態の時に、電源ボタンを短押しすると底面ライトが点灯します。もういちど短押しするとゆっくりと点滅し、もういちど短押しするとスタンバイ状態に戻ります。 ※ボタンを押すたびに点灯→点滅→スタンバイをループします

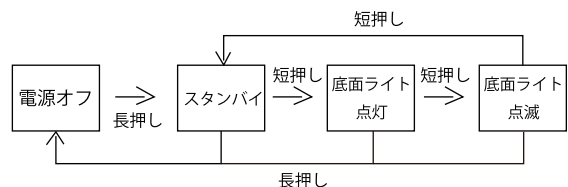

ブロー機能

スタンバイ状態でアクトスイッチを押すと弱モードで送風口から風が出てきます。スイッチを押すたびに弱モード→中モード→強モード→スタンバイの状態を繰り返します。また、各風量モードに合わせて風量カラーインジケータの色が、“赤→緑→青→無灯”と切り替わります。

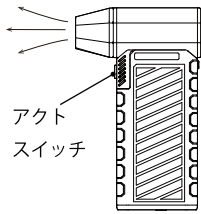

風量モード	弱	中	強
回転数	40000 rpm	75000 rpm	130000 rpm
風速	17m/s	34m/s	55m/s
連続動作時間	90分	30分	10分
風量インジケータ色	赤	緑	青

※表中の数値は、実際の使用環境によって若干変わります。

ブロー補助ライト

ブロー補助ライトボタンを押すと送風口からライトが照射され暗所でのブロー作業を補助します。もういちどボタンを押すとライトが消えます。

クリーナー機能

クリーナー機能を使用するために付属のダストカップキットと、用途に応じて吸引ノズル、ブラシヘッドを取り付けます。

(重要!) クリーナー機能を使用する場合には、必ずダストカップキットを取り付けてください。本体の吸気口から直接吸引すると小石や小片などで内部の回転部が破損したり、故障して回らなくなる恐れがあります。

ダストカップ取り付け

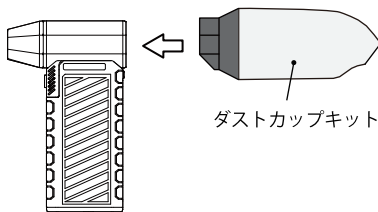

吸引ノズル、ブラシヘッド取り付け

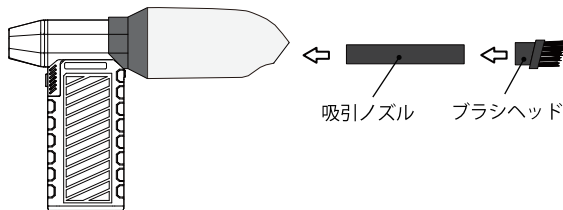

吸引掃除

取り付け後、アクトスイッチを押すと吸引が開始されます。

ブロー機能同様、スイッチを押すたびに弱→中→強→スタンバイの順にモードが切り替わります。

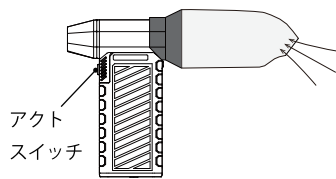

ダストカップ内のゴミの捨て方

① アダプターを外す

1. ダストカップを抑えアダプターを矢印の方向に回してロックを外す

2. アダプターを引き抜く

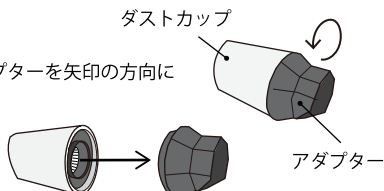

② ダストカップからフィルターユニットを引き抜く

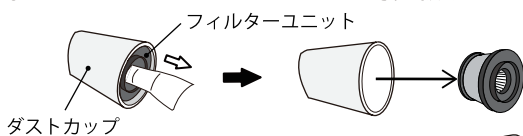

③ ダストカップ内やフィルターユニットに付着したゴミを捨てる

④ フィルターユニットとアダプターを逆の手順でダストカップに装着する

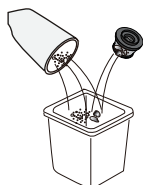

フィルターのメンテナンスと交換

ほこりやゴミでフィルターが汚れてくると目詰まりを起こし吸引力が低下します。以下の手順でろ紙フィルターをクリーニングしたり、ろ紙フィルターを新しいものに交換すると吸引力が回復します。

※交換用フィルター BCF-01(別売)

ろ紙フィルターのクリーニング

① アダプターを外す。

② ダストカップからフィルターユニットを引き抜く。

※①、②は前項「ダストカップ内のゴミの捨て方」を参照。

③ 金属フィルターからろ紙フィルターを外す。

1. 金属フィルターを抑え、ろ紙フィルターを矢印の方向に回してロックを外す。 2. 金属フィルターからろ紙フィルターを引き抜く。

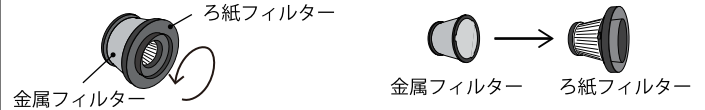

④ ろ紙フィルター表面のゴミやほこりを落としたり、水洗いする。または、新しいフィルターに交換する。水洗いしたフィルターは完全に乾いてから再使用してください。(乾燥時間目安: 約24h)

⑤ 逆の手順で元に戻す

※ろ紙フィルターを金属フィルターに挿入する際は、ろ紙フィルター『●』部突起と金属フィルター切り欠き部を合わせてください(各3箇所)。

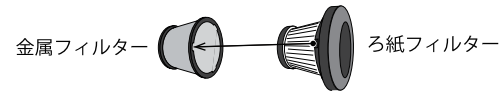

仕様

電源	リチウムイオン充電電池 11.1V 2000mAh ※内蔵・交換不可
充電時間	3~4時間
寸法	約(W) 37 × (H) 150 × (D) 94 mm
重量	約 320 g (本体のみ)
使用環境温湿度	0°C ~ +40°C、90%RH以下(結露なきこと)
保管環境温湿度	-10°C ~ +50°C、90%RH以下(結露なきこと)

※本器の仕様および外観は、改良の為予告なく変更する場合があります。ご了承ください。

保証書

株式会社 カスタム
印ス会

保証規定

本器は当社基準に基づく検査により合格したもので、下記の保証規定により保証いたします。

- 保証期間中に正常な使用状態で、万一故障等が生じた場合は無償で修理いたします。
- 本保証書は、日本国内でのみ有効です。
- 下記事項に該当する場合は、無償修理の対象から除外いたします。
 - 不適当な取扱い、使用による故障
 - 設計仕様条件等を越えた取扱い、または保管による故障
 - 当社もしくは当社が委嘱した者以外の改造または修理に起因する故障
 - その他当社の責任とみなされない故障
 - 消耗品および付属品の故障

型番	BC-01	シリアルNo.	
保証期間	年 月 日 より1カ年		
お客様	お名前	様	
	ご住所		
	電話番号		
販売店	住所・店名		

販売店様へ お手数でも必ずご記入の上お客様へお渡しください。

〒101-0021 東京都千代田区外神田 3-6-12
株式会社 カスタム TEL: 03(3255)1117 FAX: 03(3255)1137
<https://www.kk-custom.co.jp/>

お問い合わせ窓口電話 03-3255-1117

受付時間 9:00 ~ 17:30 (土、日、祝日を除く)

製品に関するお問い合わせは、接続後「2」番を押してください。